

## Box Stal szlachetna | 305.0545.462

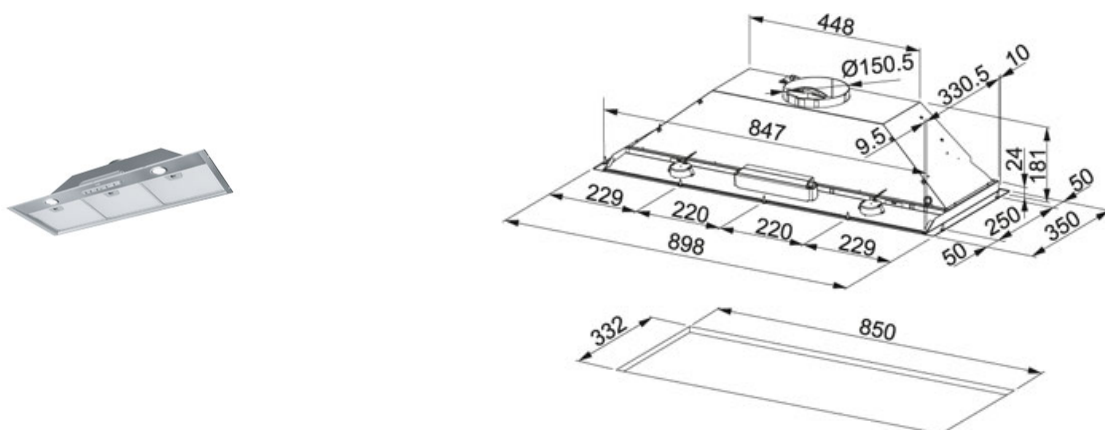





RODZINA : Okapy | WYKOŃCZENIE : Stal szlachetna | MODEL : FBI 931H | SERIA : Box | SPOSÓB MONTAŻU : Okap do wbudowania w szafkę



### DANE TECHNICZNE

Typ okapu	do wbudowania w szafkę
Liczba biegów	3
Wydajność na biegu najwyższym (DIN IEC 61591)	390 m3/h
Wydajność na biegu najniższym (DIN IEC 61591)	180 m3/h
Głośność na biegu najwyższym (DIN EN 60704-3)	70 dB(A)
Głośność na biegu minimalnym (DIN EN 60704-3)	54 dB(A)
Oświetlenie	LED 2x1W
Napięcie	220-240V
Sterowanie	mechaniczne (suwakowe)
Klasa energetyczna	B
Akcesoria w komplecie	112.0564.564

### CECHY PRODUKTU

	Szerokość		3
	90 cm		prędkości
	Maksymalny poziom głośności		Klasa wydajności energetyczne B
	Klasa efektywności przepływu dynamicznego		Klasa wydajności filtracji tłuszczu C

Box Stal szlachetna | 305.0545.462

RODZINA : Okapy | WYKOŃCZENIE : Stal szlachetna | MODEL : FBI 931H | SERIA : Box | SPOSÓB MONTAŻU : Okap do wbudowania w szafkę

---

#### DOSTĘPNE AKCESORIA

---



---

112.0564.564

---